

Global pro 3-F

16A/400V

Diagram over jordlederens placering

 =jordleder angivelse

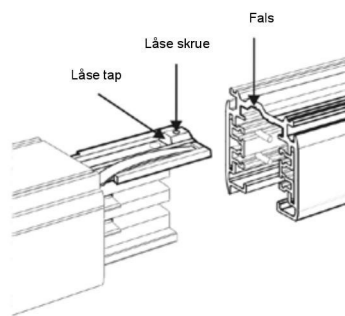
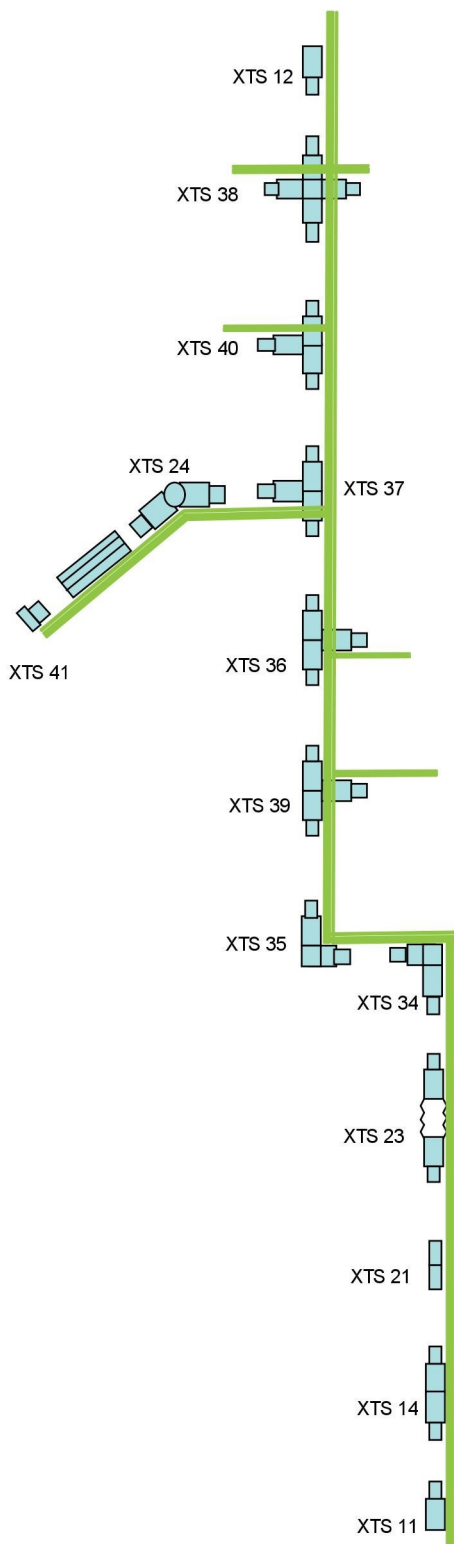

Installation

Ved installation af GLOBAL pro skinner, er det vigtigt at låseskruen er rigtig fastgjort.

Der kan tilsluttes i alle fittings med undtagelse af: XTS 41, XTS 21, XTS23 & XTS 24.

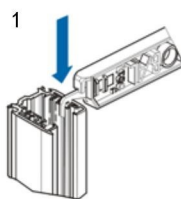

Skinnerne kan afkortes med sav beregnet til aluminium.

Efter afkortning skal ledere udbøjjes i en vinkel på 90° som vist på tegning 1 og 2, brug udbøjningsværktøj nr. XTSV 12.

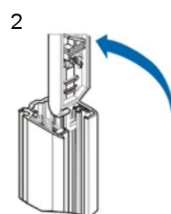

Lederene kan færdiggøres med plastic læren i den anden ende af udbøjningsværktøjet. De bøjede ledere har den rigtige længde fra enden af skinnen når plastik læren ikke stikker frem, men passer med endekanten af skinnen.

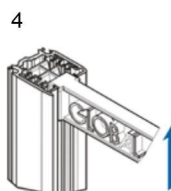
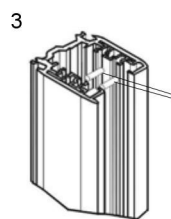

L mm	a mm	b mm	c mm	d mm
1000	250	1000	1000	1000
2000	250			
3000	250	1500	1500	1000
4000	250			

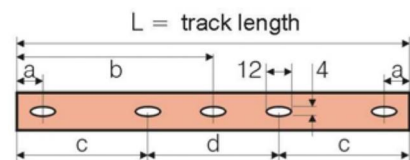

Ved wire ophængning beregnes der med ophæng som flg.:

2 wire pr.: 1m / 2m skinne

3 wire pr.: 3m / 4m skinne